



Электронная документация

# СВЕТОДИОДНЫЕ ЛЕНТЫ

Серия RT-A200-8mm 24V 16 W/m



CRI>90



24 В



16 Вт/м



200 LED

## ЦВЕТОВАЯ ТЕМПЕРАТУРА

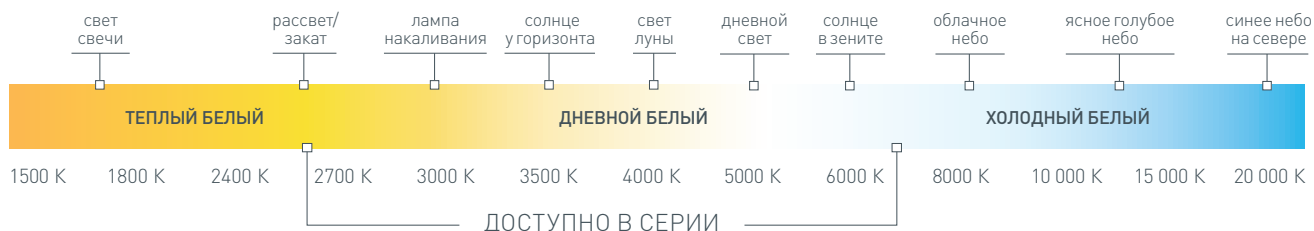

## ОПИСАНИЕ

- ▶ Для создания качественной декоративной подсветки лестниц, ступеней, плинтусов, ниш, мебельных полок, натяжных потолков и витражей.
- ▶ Может использоваться для создания световой рекламы: подсветки лайтбоксов, вывесок, букв, витрин.
- ▶ Обязательна установка на профиль.

## КОНСТРУКТИВНЫЙ ЧЕРТЕЖ

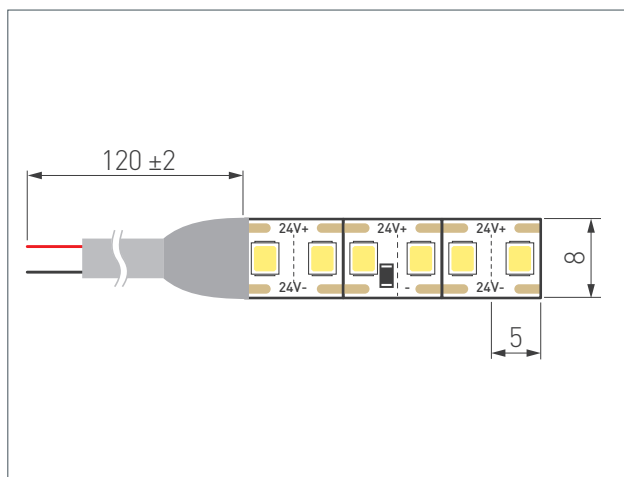

## УГОЛ ИЗЛУЧЕНИЯ

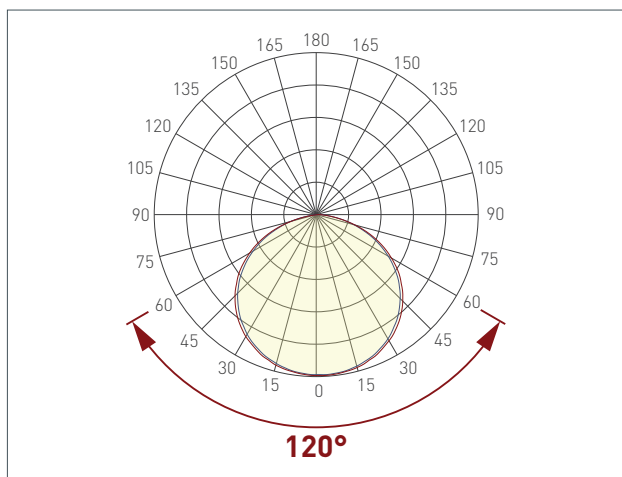

## ТИП ГЕРМЕТИЗАЦИИ

Сечение	
Габариты Ш×В (мм)	<b>8×1.3</b>
Степень пылевлагозащиты	<b>IP20</b>

# СВЕТОДИОДНЫЕ ЛЕНТЫ

Серия RT-A200-8mm 24V 16 W/m



CRI > 90



24 В



16 Вт/м



200 LED



## СВЕТОТЕХНИЧЕСКИЕ ПАРАМЕТРЫ

Ширина 8 мм



IP20



Артикул*	Цветовая температура (К)/ Цвет свечения	Световой поток (лм/м)	Световая эффективность (лм/Вт)
<b>046942</b>	<b>2700</b>	<b>2050</b>	<b>129</b>
<b>046941</b>	<b>3000</b>	<b>2100</b>	<b>132</b>
<b>046940</b>	<b>3500</b>	<b>2150</b>	<b>135</b>
<b>046939</b>	<b>4000</b>	<b>2200</b>	<b>138</b>
<b>046938</b>	<b>6000</b>	<b>2250</b>	<b>142</b>

\* Дополнение к артикулу в скобках, например (1), (2), (В), означает наличие модификаций товара.

Модификации отличаются незначительными улучшениями, не влияющими на основные свойства, параметры и внешний вид товара. Допускается прямая замена модификаций на основной артикул или наоборот без каких-либо условий.

# СВЕТОДИОДНЫЕ ЛЕНТЫ

Серия RT-A200-8mm 24V 16 W/m



CRI > 90



24 В



16 Вт/м



200 LED



## ПОТРЕБЛЯЕМАЯ МОЩНОСТЬ

Зависимость удельной мощности ленты от длины отрезка\*

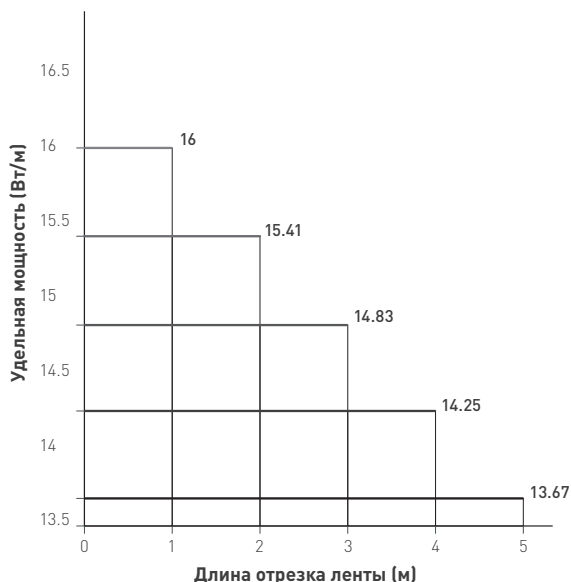

Удельная мощность ленты снижается при увеличении длины подключаемого отрезка из-за падения напряжения по длине ленты\*

Отрезок (м)	5	4	3	2	1
Удельная мощность (Вт/м)	13.67	14.25	14.83	15.41	16
Полная мощность (Вт)	68.35	57	44.49	30.82	16

\* Потребляемая мощность ленты, приведенная к 1 метру.

Зависимость удельной мощности ленты от напряжения питания\*

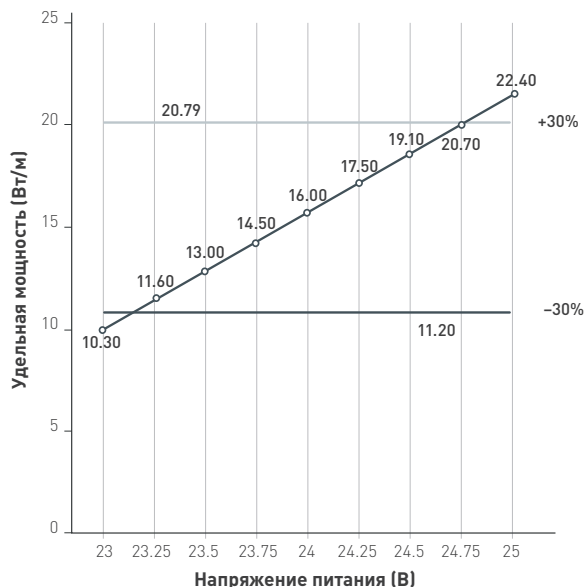

Указаны предельные границы допустимого отклонения питания ленты.

	Удельная мощность (Вт/м)
	Верхний предел <30%
	Нижний предел >-30%

## ВЫБОР ТРЕБУЕМОГО СЕЧЕНИЯ КАБЕЛЯ С МЕДНЫМИ ЖИЛАМИ ДЛЯ СВЕТОДИОДНОЙ ЛЕНТЫ

Длина ленты	Мощность ленты	Тип кабеля / Максимально допустимый ток для кабеля по ПУЭ						
		2×0.5 мм <sup>2</sup> Макс. 8 А	2×0.75 мм <sup>2</sup> Макс. 12 А	2×1.5 мм <sup>2</sup> Макс. 18 А	2×2.5 мм <sup>2</sup> Макс. 25 А	2×4 мм <sup>2</sup> Макс. 32 А	2×6 мм <sup>2</sup> Макс. 40 А	2×10 мм <sup>2</sup> Макс. 55 А
1 м	16 Вт	10 м	15 м	31 м	52 м	83 м	125 м	208 м
2 м	32 Вт	5 м	7 м	15 м	26 м	41 м	62 м	104 м
5 м	80 Вт	2 м	3 м	6 м	10 м	16 м	25 м	41 м
10 м	160 Вт	1 м	1 м	3 м	5 м	8 м	12 м	20 м
20 м	320 Вт	—	—	1 м	2 м	4 м	6 м	10 м
50 м	800 Вт	—	—	—	1 м	1 м	2 м	4 м



Выбирайте наибольшее сечение кабеля в соответствии с таблицей. Сравните допустимый ток выбранного кабеля и максимальный выходной ток источника питания. Если ток источника питания выше, чем допустимый ток кабеля, требуется обязательная установка предохранителя на входе кабеля, во избежание возгорания при возможном коротком замыкании.

# СВЕТОДИОДНЫЕ ЛЕНТЫ

Серия RT-A200-8mm 24V 16 W/m



CRI > 90



24 В



16 Вт/м



200 LED



## ОБЯЗАТЕЛЬНЫЕ ТРЕБОВАНИЯ И РЕКОМЕНДАЦИИ ПО ЭКСПЛУАТАЦИИ

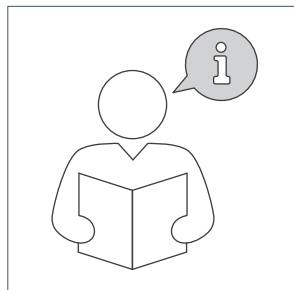

Ознакомьтесь с инструкцией

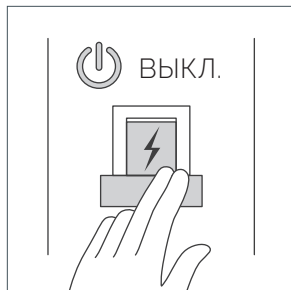

Отключите питание

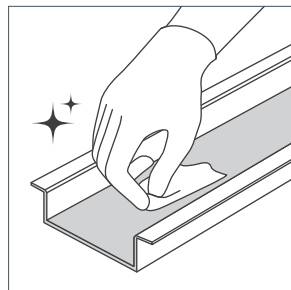

Обезжирьте поверхность

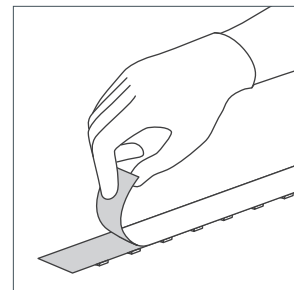

Снимите защитную пленку

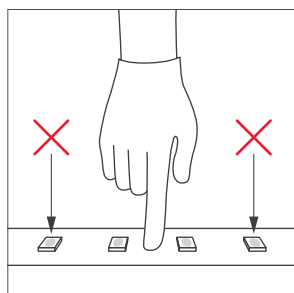

Не давите на светодиоды

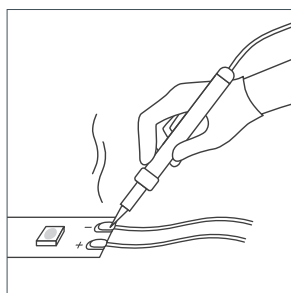

Рекомендуется пайка для надежности соединения

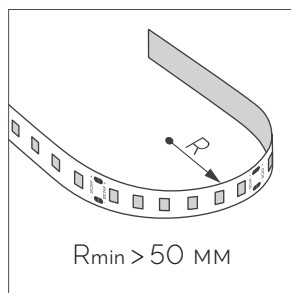

Допустимые направления и минимальный радиус изгиба ленты

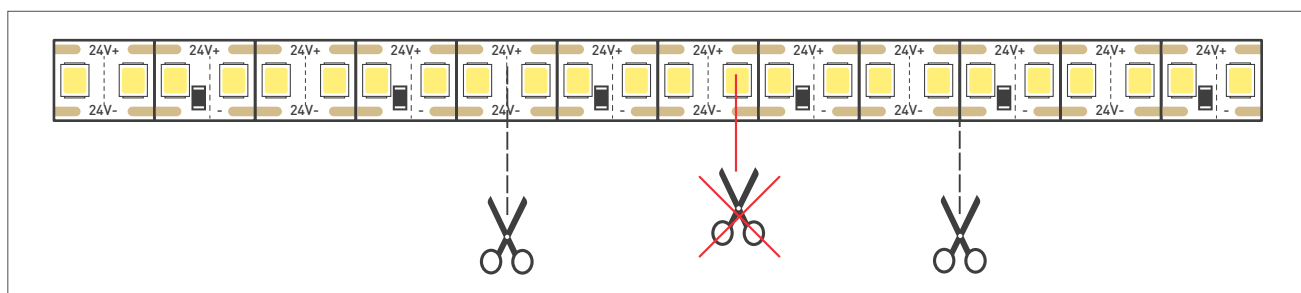

ВНИМАНИЕ! Резка ленты допускается только в обозначенных местах.

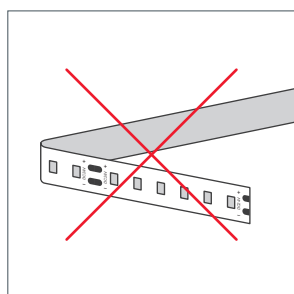

Не сгибать под острыми углами

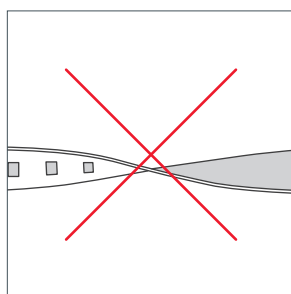

Не скручивать

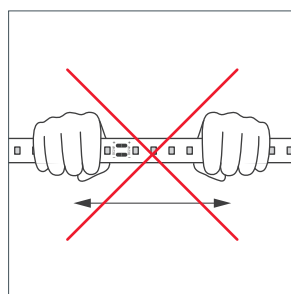

Не растягивать

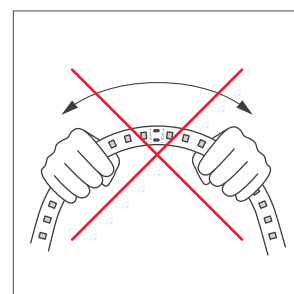

Не сгибать

# СВЕТОДИОДНЫЕ ЛЕНТЫ

Серия RT-A200-8mm 24V 16 W/m



CRI > 90



24 В



16 Вт/м



200 LED



## ПОДКЛЮЧЕНИЕ СВЕТОДИОДНОЙ ЛЕНТЫ



Отрезок светодиодной ленты.

### Формула расчета мощности блока питания

$$P_{\text{БП}} = P \times L + P_3$$

$P_{\text{БП}}$  — мощность блока питания (Вт)

$L$  — длина ленты (м)

$P$  — мощность 1 м ленты (Вт)

$P_3$  — запас мощности >20% (Вт)

### Схема подключения светодиодных лент

Подключение одной светодиодной ленты с одной стороны.

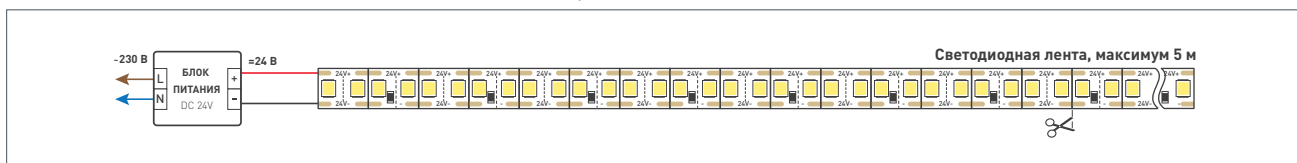

Подключение двух светодиодных лент с одной стороны.

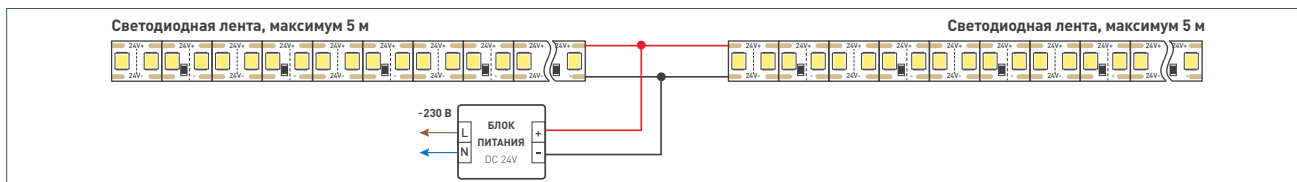

Подключение более двух светодиодных лент с одной стороны.

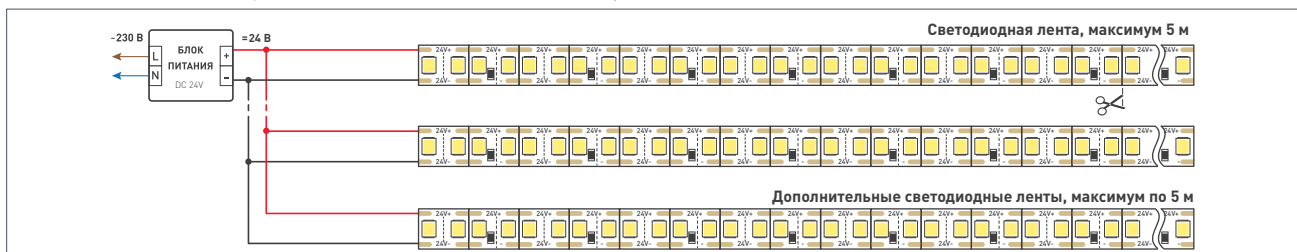

Подключение более двух светодиодных лент с двух сторон.

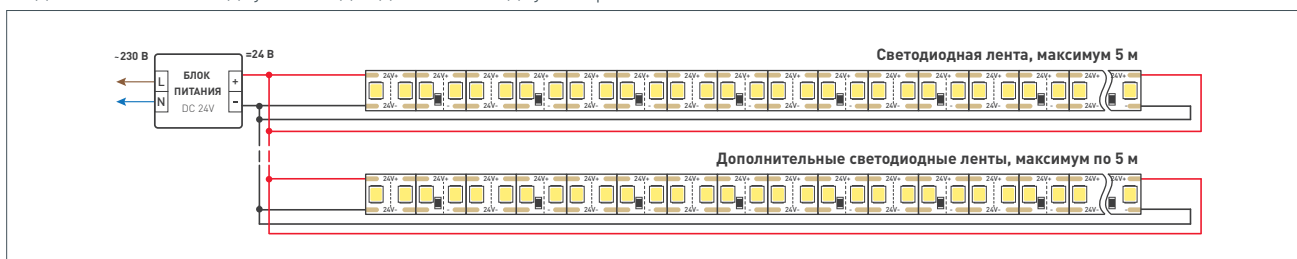

# СВЕТОДИОДНЫЕ ЛЕНТЫ

Серия RT-A200-8mm 24V 16 W/m



CRI > 90



24 В



16 Вт/м



200 LED



## СОПУТСТВУЮЩИЕ ТОВАРЫ

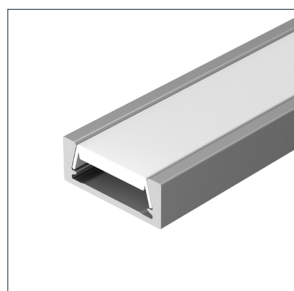

**044541 | Профиль**  
MIC-M-2000 ANOD



**040019 | Профиль**  
MIC-FS-2000 ANOD BLACK

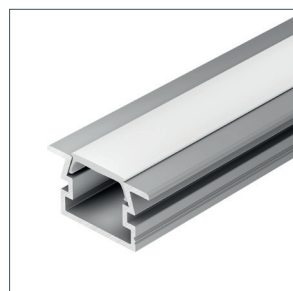

**038687 | Профиль**  
PDS-FS-2000 ANOD



**012092 | Профиль**  
PDS45-T-2000 ANOD

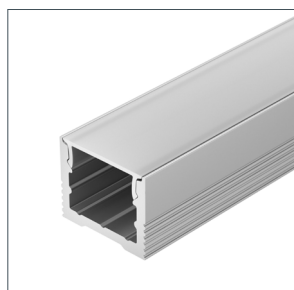

**023718 | Профиль**  
SL-SLIM-H13M-2000 ANOD

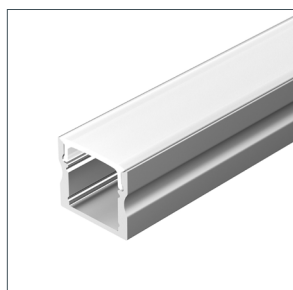

**044262 | Профиль**  
LINE-1715-2000 ANOD



**036327 | Профиль**  
ARH-LINE-2315-F-2000  
ANOD

# СВЕТОДИОДНЫЕ ЛЕНТЫ

Серия RT-A200-8mm 24V 16 W/m



CRi > 90



24 В



16 Вт/м



200 LED



## СОПУТСТВУЮЩИЕ ТОВАРЫ



**020975(1) | Блок питания**  
HTS-100L-24  
(24V, 4.2A, 100W)



**023256 | Блок питания**  
HTS-100-24-LS  
(24V, 4.2A, 100W)



**022171(4) | Блок питания**  
ARV-SP-24100-SLIM-PFC  
(24V, 4.17A, 100W)



**046047(2) | Блок питания**  
ARV-24100-LONG-D  
(24V, 4.1A, 100W)



**023475 | Пульт**  
SMART-R24-DIM Black  
(4 зоны, 2.4G)



**031935 | Пульт**  
SMART-R24-DIM Black  
(8 зон, 2.4G)



**033762 | Панель**  
SMART-P20-MIX-G-IN  
Black (12-24V, 4x3A,  
Rotary, 2.4G)



**033752 | Панель**  
SMART-P1-DIM-G-IN White  
(3V, Rotary, 2.4G)



**025136 | Панель**  
Rotary SMART-P19-MIX  
(3V, 2.4G)



**029921 | Панель**  
Rotary SMART-P100-DIM  
Black (3V, 2.4G)



**024184 | Диммер**  
SMART-D3-DIM  
(12-24V, 8A, 2.4G)



**034501 | Диммер**  
SMART-TUYA-WIFI-MIX-SUF  
(12-36V, 2x5A, 2.4G)



**021316 | Диммер**  
VT-S08-1x25A (12-24V, ПДУ  
Стик 12кн, RF)

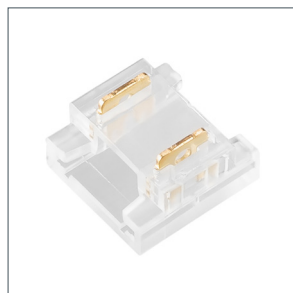

**047187 | Коннектор**  
FIX-MONO-8mm-2pin-STW



**047188 | Коннектор**  
FIX-MONO-8mm-2pin-STW

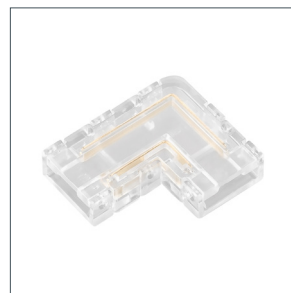

**047195 | Коннектор**  
угловой FIX-MONO-8mm-  
2pin-STW

# СВЕТОДИОДНЫЕ ЛЕНТЫ

Серия RT-A200-8mm 24V 16 W/m



CRi > 90



24 В



16 Вт/м



200 LED



## УПАКОВКА

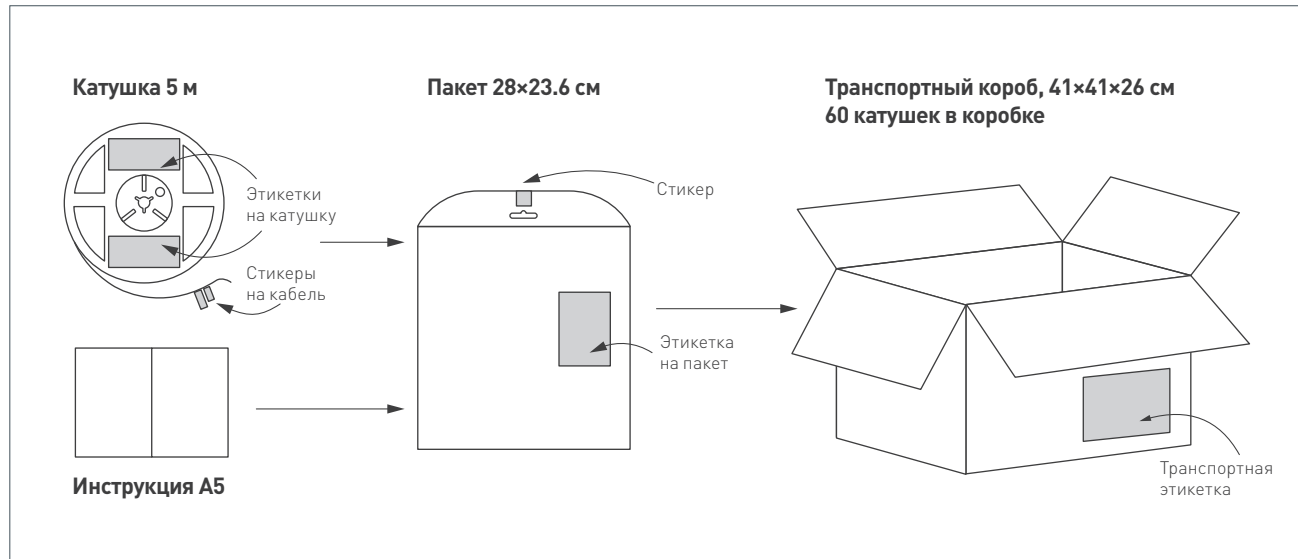
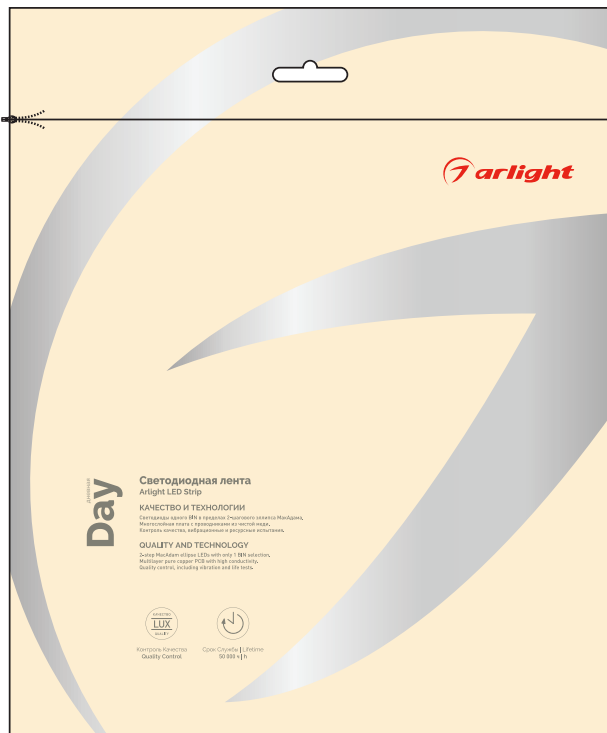

Упаковка, катушка	5 м
Вес упаковки	146.65 г
Вес транспортной коробки	8.8 кг